



**AUTOMATISMOS
PARA PERSIANAS**



Línea de automatismos para el hogar desarrolladas para ser **conectadas** y fáciles de gestionar.

Los productos de esta línea son altamente industrializados, diseñados con una gran atención al detalle y una atención especial a la silenciosidad de los dispositivos y electrónica **conectada**.

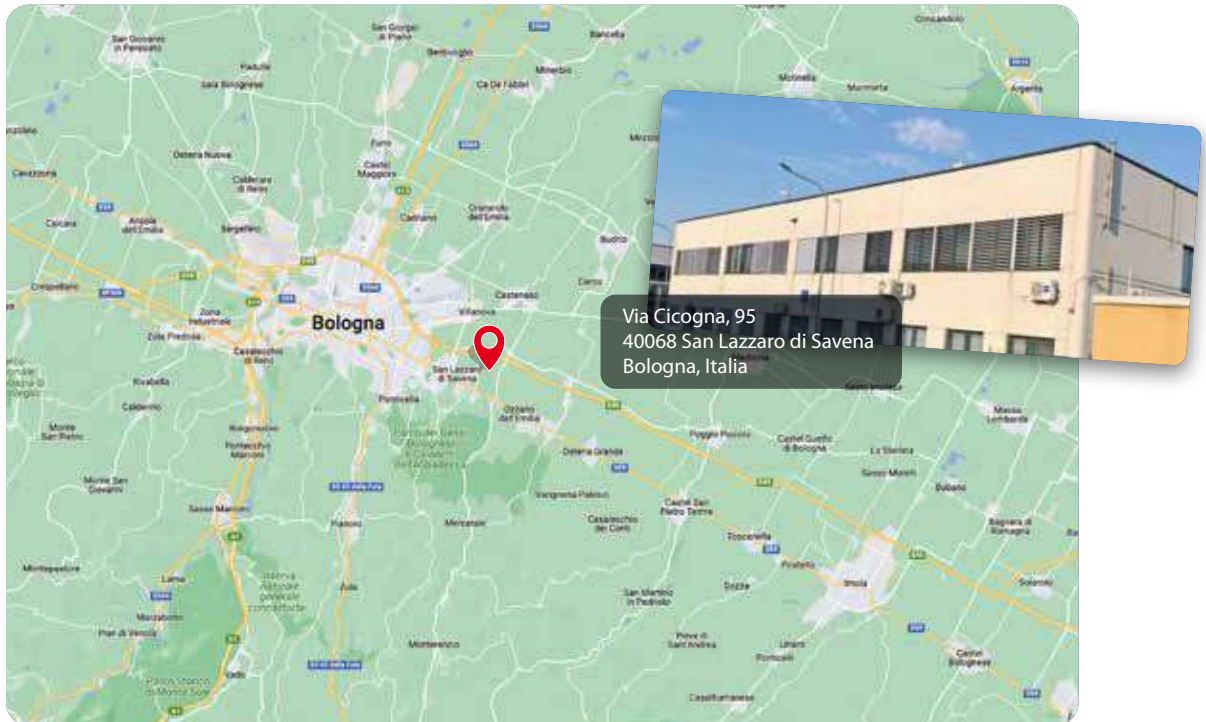

Orgullosamente fabricado en Italia

Cada automatismo Beematic lleva consigo los valores de la cultura italiana, conocida en todo el mundo por su atención al diseño y al detalle.

www.beematic.it

Nosotros somos miembros ACMI

Assostruttori Chiusure e Meccanismi Italia

AB tecno forma parte de una red consolidada que representa una importante oportunidad de crecimiento y formación profesional para nuestra empresa > **www.assoacmi.it**



BEEMATIC es una marca registrada propiedad de AB TECNO srl

Automatismos para persianas mallorquinas

Producto	Página	
RHA	Automatismos para persianas mallorquinas > Hojas PRACTICABLE: 1-2 hojas (ESTÁNDAR) > Hojas PRACTICABLE PLEGABLES: 3 o 4 hojas / Hojas a la PADOVANA / Hojas a la TREVIGIANA > Hojas PLEGABLE	B6
RHA PLUG-IN	Automatismos para persianas mallorquinas con panel solar (Alimentado por Batería recargables)	B19
SHU	Automatismo para persianas mallorquinas correderas	B26
PLANO TWO RAINS WINDS 230	Accesorios de control y mandos	B29



GUIA DE SELECCION DEL AUTOMATISMO RHA PARA PERSIANAS MALLORQUINAS PRACTICABLES

(configurador de papel)



Elección del SET RHA

1- ¿Cuántas hojas tiene?

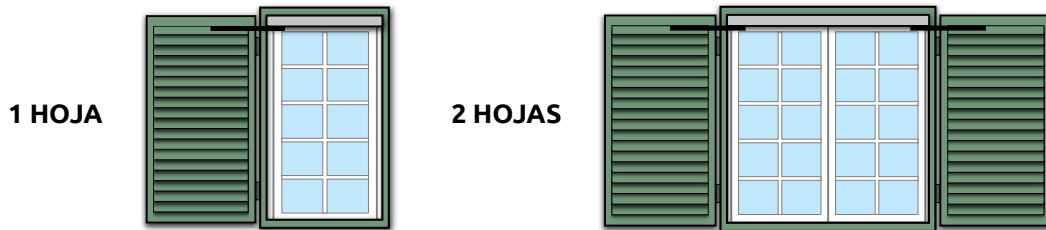

elección de la longitud del SET RHA

2- ¿Qué anchura tiene su ventana/persiana?

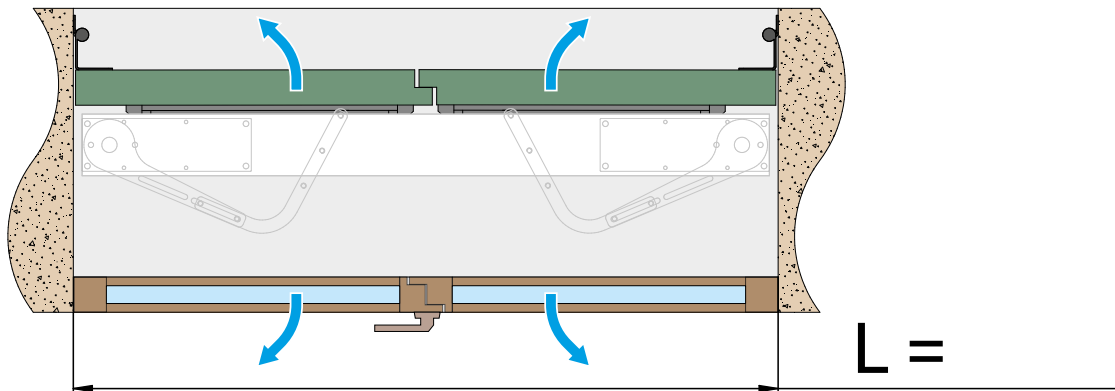

Comprueba la medida L mínima (ver la página B18)
Elija el Set que sea mayor que la anchura de la ventana (ver la página B10)

Elección del brazo de PALANCA adecuado para el tipo de persiana

3- ¿Cuánto espacio hay dentro de la persiana?

Compruebe el espacio D entre la persiana (lado entero) y la ventana/persiana/mosquitera para seleccionar la palanca correcta

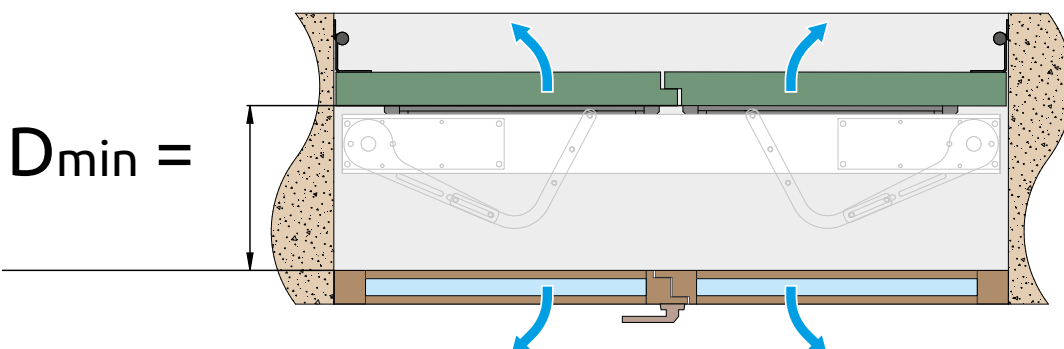

4 - ¿Qué tipo de persiana necesita motorizar?

- Hojas ESTÁNDAR
- Hojas PARTIDAS / Hojas a la Padovana / Hojas a la TREVIGIANA
- Hojas PLEGABLES / Hojas JUNTAS
- > ver la página B13



Elección del COLOR de la caja

5 - ¿Qué acabado desea para el set de automatización RHA?

Por defecto, el set se suministra con acabado blanco, sin coste adicional.
 También podemos entregarlo con acabado en aluminio anodizado (plata), incluido en el precio, previa solicitud.
 Si necesita un acabado específico, por favor indíquenos el código RAL correspondiente > ver página B12

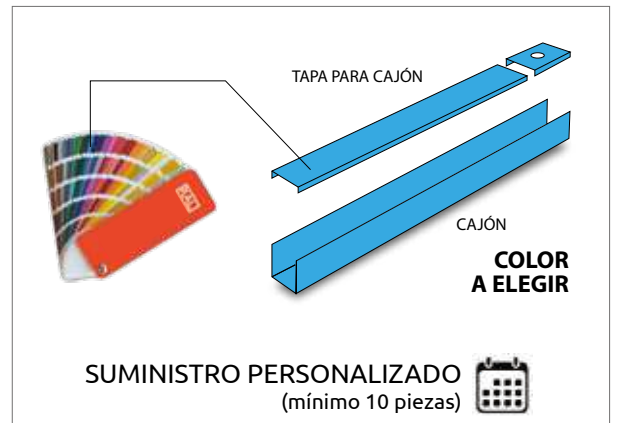
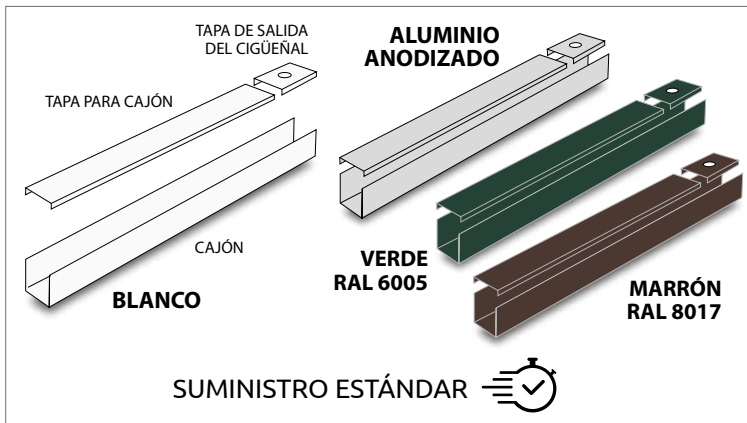

Elección de la ALIMENTACIÓN

6 - ¿Cómo desea alimentar la automatización?

Alimentación 230V
 > ver la página B6



Alimentación mediante batería recargable
 con panel solar > ver la página B19



Accessoires

7 - Elija los accesorios opcionales que prefiera para mejorar la seguridad y el control de la automatización

ACCESORIOS DE CONTROL
 PARA PERSIANAS disponibles
 para gestionar sus
 automatismos
 > ver página B29



AUTOMACIONES PARA PERSIANAS ABATIBLES

**Dimensiones reducidas
al mínimo para
su categoría**

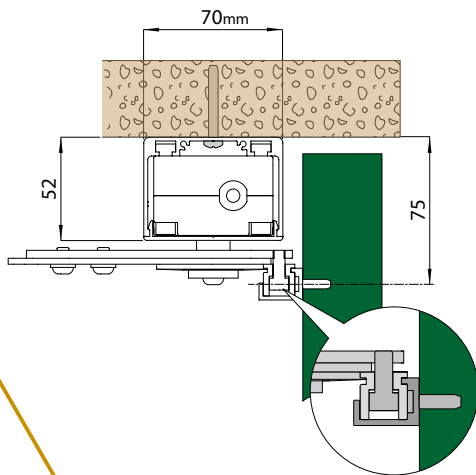

**Máxima resistencia
para su categoría**

Par de salida del eje motor: 35 Nm



**Diferentes palancas
para cada tipo de hoja**



**Funcionamiento
"hombre presente"**

Manteniendo pulsado durante más de 2 segundos los mandos de apertura o cierre, se fuerza el movimiento incluso en condiciones de viento



**Apertura centralizada
y cierre centralizado
(estándar)**

Centralita fácilmente integrable a sistemas de domótica o a sensores (p. ej., en caso de lluvia se cierran todas las persianas)



por ejemplo: sensor de lluvia (opcional)

ALTA CALIDAD DE LOS COMPONENTES

Excelencia certificada y calidad superior para nuestros componentes: con **cinco años de garantía**, aseguramos un rendimiento fiable y duradero para el **motor y la centralita**. Nuestro compromiso con la calidad se traduce en tranquilidad para el cliente.



Motorreductor

Central de mando



Para garantizar la **calidad** y la **trazabilidad** de nuestros productos, utilizamos etiquetas matriciales que identifican de **forma unívoca** cada unidad. Esto nos permite seguir con precisión el proceso de producción y ofrecer a nuestros clientes un servicio personalizado y **seguro**.

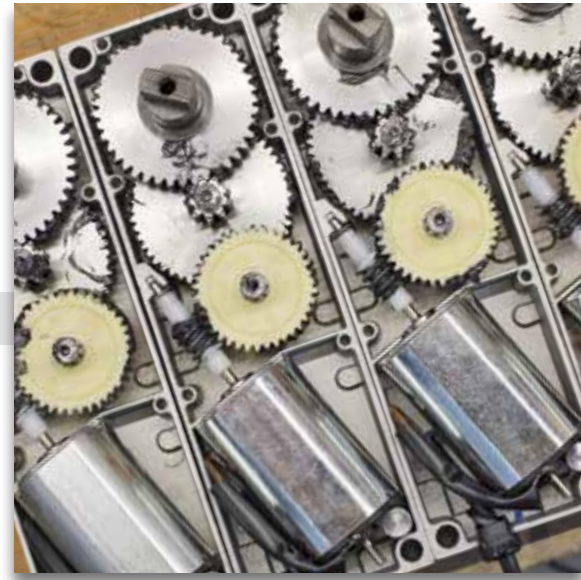

SILENCIOSIDAD CERTIFICADA

Además de la calidad de nuestros productos, también podemos certificar el bajo nivel de ruido de nuestros mecanismos, conseguido gracias a un **mecanizado de precisión**.

El sistema RHA ofrece una experiencia silenciosa y confortable, demostrada por mediciones de sonido, garantizando un ambiente tranquilo y agradable en su hogar.





RHA

Automatismo para persianas mallorquinas

Pequeño, discreto y silencioso es el automatismo ideal que gracias a sus simples palancas, abre y cierra los oscurecedores y los impuestos de su casa. Se puede aplicar incluso en el caso de ventanas ya existentes, permaneciendo casi invisible, gracias a las reducidas dimensiones de su estructura y el contenedor de aluminio blanco (pintura a pedido). Motor de baja tensión 12V.



RHA es una deidad egipcia perteneciente a la religión del antiguo Egipto, identificada como el dios del sol.

Características y funcionalidades

Motorreductor



Descripción	RHA1
Actuador electromecánico	para persianas batientes
Capacidad de carga máxima	30 kg (1 hoja) 60 kg (2 hojas)
Clase de servicio	2 - ligera
Intermitencia	S2 = 7 min / S3 = 15%
Alimentación	12 Vdc
Absorción	1.4 A
Par / empuje	35 Nm
Velocidad de apertura / cierre	12 s/180°
Temperatura de funcionamiento	-20°C / +55°C
Clase de protección (con perfil de aluminio)	IP 44
Panel de control	RHA2

Central de mando



Descripción	RHA2
Panel de control	para 1 ó 2 motores 12 Vdc con radio incorporada
Power supply	230 Vac / 50-60Hz
Alimentación	reducido en espera y durante el uso
Número de motores	1 or 2
Alimentación del motor	12 Vdc / 1,4 A
Electrobloque	12 Vdc
ODS - Detección de obstáculos (activa la parada o inversión de la maniobra si se detecta un obstáculo)	Sí
Mando de apertura	Sí
Mando de cierre	Sí
Mando de hombre muerto	Sí
Mando de apertura centralizado	Sí
Mando de cierre centralizado	Sí

Caja de aluminio pintada de blanco reducible a tamaño:

- 1 hoja mín = 600 mm (sin electrocerradura)
- 2 hojas mín = 800 mm (sin electrocerradura)

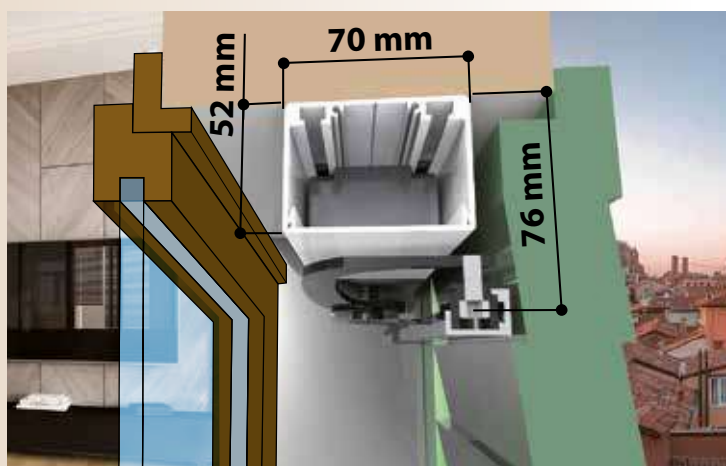

Tamaño de la sección RHA

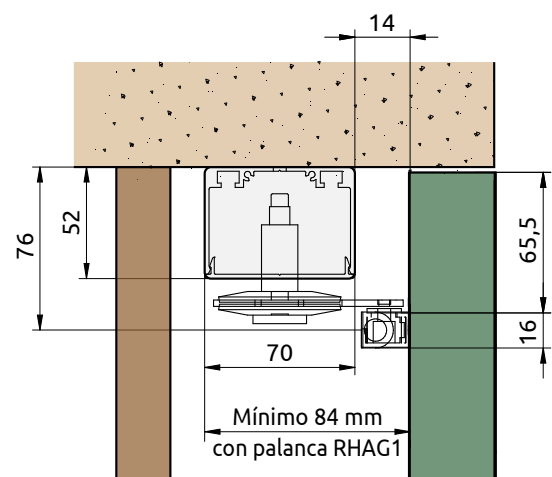

Power Save Ready: el rendimiento eco-responsable según BEEMATIC

Los cuadros de maniobras BEEMATIC cumplen ahora con el Reglamento (UE) 2023/826, que establece los requisitos de diseño ecológico para equipos eléctricos y electrónicos domésticos y de oficina, especialmente en modos de apagado, espera y espera conectada.

Gracias a un riguroso trabajo de desarrollo, los automatismos BEEMATIC presentan un consumo en modo de espera extremadamente reducido, entre 0,5 W y 0,8 W. Este nivel de rendimiento permite reducir significativamente el consumo energético pasivo, garantizando al mismo tiempo un funcionamiento óptimo.

Para destacar este compromiso, hemos creado el sello Power Save Ready, que identifica los productos diseñados para combinar eficiencia energética y responsabilidad medioambiental.



5 AÑOS DE GARANTÍA

5 años de garantía válida para los productos de la marca BEEMATIC: motorreductores, centralitas (RHA2 y SHU2), juegos de automatismos y kits de palancas para persianas batientes* y radiotransmisores.

* excluidas las baterías



2 AÑOS DE GARANTÍA

2 años de garantía válida para centralitas (RHA2 POWER) y para las baterías de los productos de la marca BEEMATIC



baterías



INSTALACIÓN EN CONTRAVENTANA DE 4 HOJAS



APLICACIÓN ESPECIAL CON MOTOR DE UMBRAL



APLICACIÓN INTERIOR SOBRE VENTANA

LISTA DE PRECIOS - SET DE AUTOMATIZACIÓN

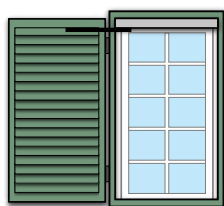

**1 HOJA****Kit de automatización para sistemas de 1 hoja (30 kg max)**

El set contiene, en un solo paquete, los accesorios de automatización y control necesarios para una persiana de una o dos hojas batientes. Composición:



- n.1 actuadore completos de cuadro de mandos con radioreceptor incorporado
- perfil de soporte y cárter de cierre ambos en aluminio pintado **BLANCO (RAL9010)**

SUMINISTRO ESTÁNDAR 



aluminio pintado BLANCO (RAL9010)

Código	Nombre	Descripción del artículo	Color
APE-150/4510	RHASETM865	Set para 1 hoja ancho 865 mm (reducible) <u>sin palancas</u>	
APE-150/4511	RHASETM1200	Set para 1 hoja ancho 1200 mm (reducible) <u>sin palancas</u>	



**aluminio anodizado (color PLATA)**

Código	Nombre	Descripción del artículo	Color
APE-150/4510.S	RHASETM865.S	Set para 1 hoja ancho 865 mm (reducible) <u>sin palancas</u>	
APE-150/4511.S	RHASETM1200.S	Set para 1 hoja ancho 1200 mm (reducible) <u>sin palancas</u>	

**aluminio pintado VERDE (RAL 6005)**

Código	Nombre	Descripción del artículo	Color
APE-150/4510.6005	RHASETM865.6005	Set para 1 hoja ancho 865 mm (reducible) <u>sin palancas</u>	
APE-150/4511.6005	RHASETM1200.6005	Set para 1 hoja ancho 1200 mm (reducible) <u>sin palancas</u>	

**aluminio pintado MARRÓN (RAL 8017)**

Código	Nombre	Descripción del artículo	Color
APE-150/4510.8017	RHASETM865.8017	Set para 1 hoja ancho 865 mm (reducible) <u>sin palancas</u>	
APE-150/4511.8017	RHASETM1200.8017	Set para 1 hoja ancho 1200 mm (reducible) <u>sin palancas</u>	



Los acabados según la carta de colores RAL presentan un grado de **brillo de 30-40 GU**.

Otros acabados RHASET > ver página B12

LISTA DE PRECIOS - SET DE AUTOMATIZACIÓN

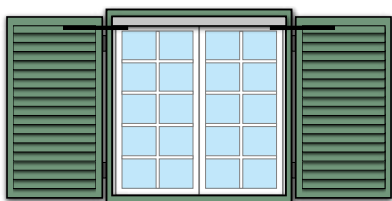
**2 HOJAS**



Kit de automatización para sistemas de 2 hojas (30Kg x 2 hoja = 60 kg max)

El set contiene, en un solo paquete, los accesorios de automatización y control necesarios para una persiana de una o dos hojas batientes. Composición:



- n.2 actuadores completos de cuadro de mandos con radioreceptor incorporado
- perfil de soporte y cárter de cierre ambos en aluminio pintado **BLANCO (RAL9010)**

SUMINISTRO ESTÁNDAR 



aluminio pintado BLANCO (RAL9010)

Código	Nombre	Descripción del artículo	Color
APE-150/4500	RHASETD1200	Set para 2 hojas ancho 1200 mm (reducible) <u>sin palancas</u>	
APE-150/4515	RHASETD1525	Set para 2 hojas ancho 1525 mm (reducible) <u>sin palancas</u>	
APE-150/4520	RHASETD2000	Set para 2 hojas ancho 2000 mm (reducible) <u>sin palancas</u>	



aluminio anodizado (color PLATA)

Código	Nombre	Descripción del artículo	Color
APE-150/4500.S	RHASETD1200.S	Set para 2 hojas ancho 1200 mm (reducible) <u>sin palancas</u>	
APE-150/4515.S	RHASETD1525.S	Set para 2 hojas ancho 1525 mm (reducible) <u>sin palancas</u>	
APE-150/4520.S	RHASETD2000.S	Set para 2 hojas ancho 2000 mm (reducible) <u>sin palancas</u>	

aluminio pintado VERDE (RAL 6005)

Código	Nombre	Descripción del artículo	Color
APE-150/4500.6005	RHASETD1200.6005	Set para 2 hojas ancho 1200 mm (reducible) <u>sin palancas</u>	
APE-150/4515.6005	RHASETD1525.6005	Set para 2 hojas ancho 1525 mm (reducible) <u>sin palancas</u>	
APE-150/4520.6005	RHASETD2000.6005	Set para 2 hojas ancho 2000 mm (reducible) <u>sin palancas</u>	

aluminio pintado MARRÓN (RAL 8017)

Código	Nombre	Descripción del artículo	Color
APE-150/4500.8017	RHASETD1200.8017	Set para 2 hojas ancho 1200 mm (reducible) <u>sin palancas</u>	
APE-150/4515.8017	RHASETD1525.8017	Set para 2 hojas ancho 1525 mm (reducible) <u>sin palancas</u>	
APE-150/4520.8017	RHASETD2000.8017	Set para 2 hojas ancho 2000 mm (reducible) <u>sin palancas</u>	

Los acabados según la carta de colores RAL presentan un grado de **brillo de 30-40 GU**.

Otros acabados RHASET > ver página B12

Otros acabados RHASET

Los automatismos RHASET, además de ser de color blanco, también se pueden solicitar en aluminio anodizado (mismo precio que el blanco) o con RAL suministrado por el cliente. Los acabados según la carta de colores RAL presentan un grado de brillo de 30-40 GU.



SUMINISTRO ESTÁNDAR

Descripción del artículo	Código
Set para 1 hoja ancho 865 mm (reducible) <u>sin palancas</u>	APE-150/4510.XXXX
Set para 1 hoja ancho 1200 mm (reducible) <u>sin palancas</u>	APE-150/4511.XXXX
Set para 2 hojas ancho 1200 mm (reducible) <u>sin palancas</u>	APE-150/4500.XXXX
Set para 2 hojas ancho 1525 mm (reducible) <u>sin palancas</u>	APE-150/4515.XXXX
Set para 2 hojas ancho 2000 mm (reducible) <u>sin palancas</u>	APE-150/4520.XXXX

XXXX = código RAL del color seleccionado

Cantidad **mínima n.10 automatizaciones**. Para más información contactar con el servicio al cliente.

SERVICIO BAJO DEMANDA: CORTE A MEDIDA PARA AUTOMATISMO RHA

Código	Nombre	Descripción del artículo
APE-150/45TM	RHACUT	Corte a medida para caja y tapa, ambos en SET para 1 hoja y 2 hojas.

SUMINISTRO PERSONALIZADO

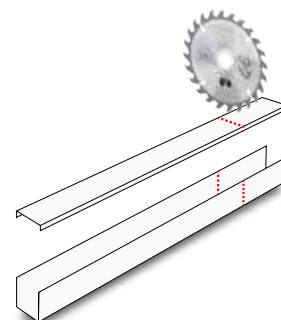

ACCESORIOS OPCIONALES DE RADIOCONTROL

Código	Nombre	Descripción del artículo
APE-244/7200	WALL2	Emisor de pared de 433,92 MHz via mando al automatismo
APE-150/4066	HOME	Emisor de 6 botones/canales (433,92 MHz) para 6 automatismos o 6 grupos de automatismos RHA/SHU
APE-550/4040		Soporte mural para emisor HOME



Ver ACCESORIOS en la página B29



LISTA DE PRECIOS - KIT DE BRAZOS DE PALANCAS PARA MOVIMIENTO DE LAS HOJAS

Para completar el kit, añadir los brazos de palanca para persiana.
La elección depende del tipo de apertura del sistema: se requiere un brazo por cada hoja.



HOJAS ESTÁNDAR

Código	Descripción
--------	-------------

APE-150/4530
RHAG

Kit de deslizamiento completo con guía y brazo para 1 hoja (derecha o izquierda), ajustable

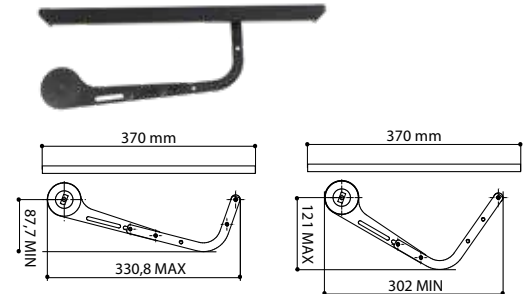

APE-150/4531
RHAG1

Kit de corredera completo con guía y brazo para 1 hoja (derecha o izquierda) a no regulable

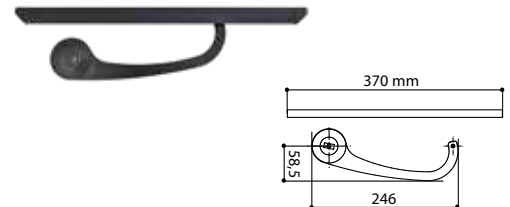

APE-150/4532
RHAG2

Kit de corredera completo con guía y brazo para 1 hoja (derecha o izquierda) roto, con carril de soporte de hoja ajustable

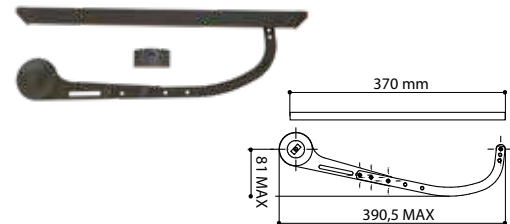

Elección del brazo de PALANCA adecuado para el tipo de persiana

PATÍN ESTÁNDAR



PATÍN ESTÁNDAR



CON PATÍN MÁS LARGO:
L=1000 - **RAHOX1000**



APE-150/4539
RHAOX1000

Patín de 1000 mm de longitud (sustituye al patín estándar de RHAG, RHAG1 y RHAG2, de 370 mm)



HOJAS PARTIDAS / HOJAS A LA PADOVANA / HOJAS A LA TREVIGIANA



ver la página B14

HOJAS PLEGABLES / HOJAS JUNTAS



ver la página B15

HOJAS PARTIDAS / HOJAS A LA PADOVANA / HOJAS A LA TREVIGIANA



Código / Nombre Descripción del artículo

APE-150/4533 Brazo de palanca con compás en T para una hoja (derecha o izquierda)
RHAG3

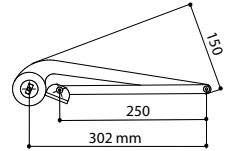
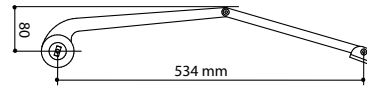

Luz mínima Lmin (con marco)		Luz máxima Lmax (sin marco)		Peso de la hoja (Kg)	profundidad P		Dimensiones de las hojas		
n.1 hoja (mm)	n.2 hojas (mm)	n.1 hoja (mm)	n.2 hojas (mm)		min (mm)	max (mm)	grosor de la hoja S (mm)	anchura de la hoja 1 (mm)	anchura de la hoja 2 (mm)
520	755	800	1600	30/40	de 155	a 175	hasta 35	hasta 220	de 233
520	855				de 175	a 195	hasta 35		
		de 195	todos		todos				

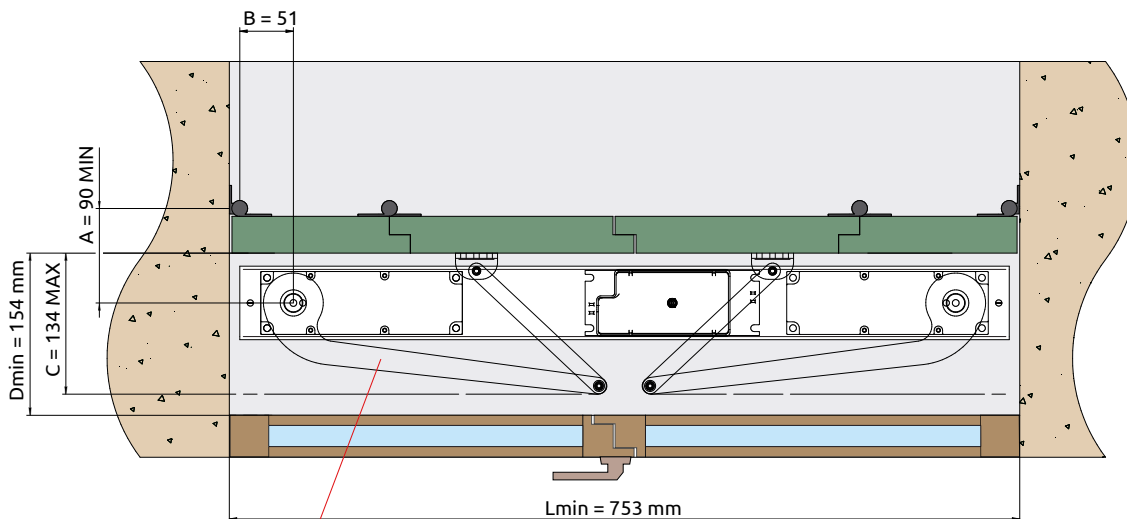
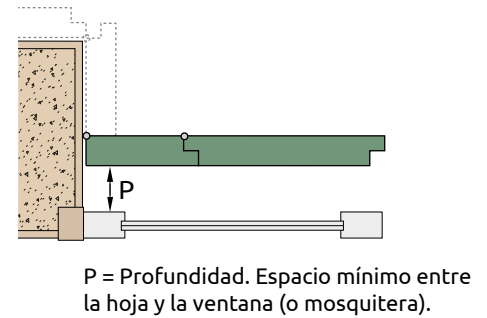
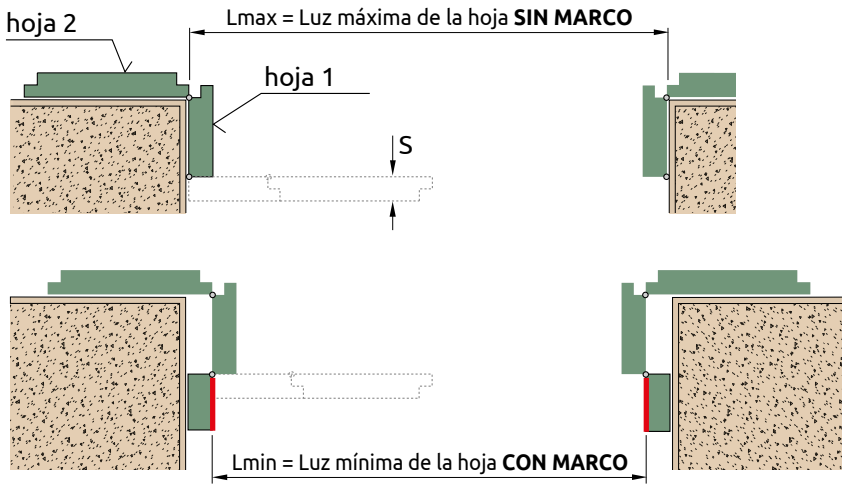

Guía/Brazo RHAG3

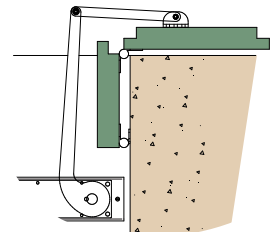

HOJAS PLEGABLES / HOJAS JUNTAS

En este caso, elija n.1 PALANCA DE MOVIMIENTO + n.1 GUÍA DEL PAQUETE DE HOJAS para cada hoja

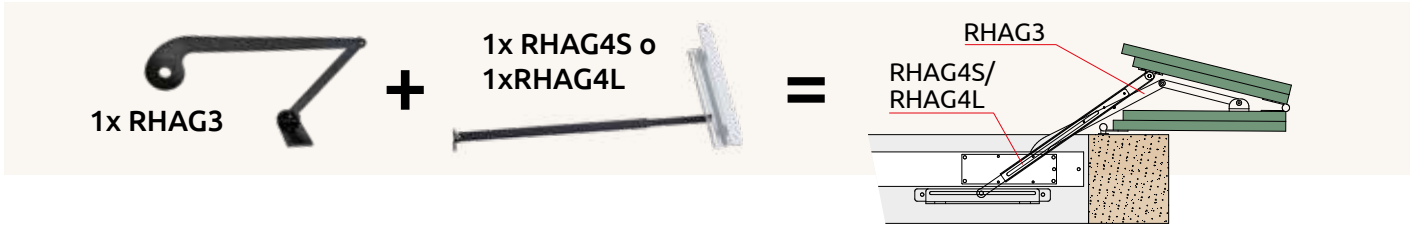

PALANCA DE MOVIMIENTO DE LA HOJA



Código / Nombre	Descripción del artículo
APE-150/4533 RHAG3	Brazo de palanca con compás en T para una hoja (derecha o izquierda)

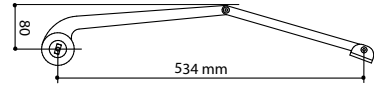
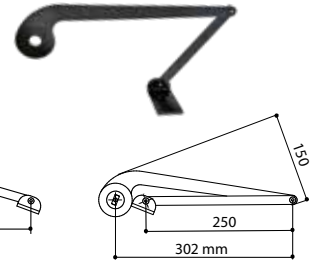

GUÍA DEL PACK DE HOJAS



Código / Nombre	Descripción del artículo
APE-150/4538 RHAG4S	Kit de deslizamiento completo con guía y brazo para 1 hoja (derecha o izquierda), ajustable, versión CORTA para persianas PLEGABLES de 30 a 55 cm de ancho



Código / Nombre	Descripción del artículo
APE-150/4540 RHAG4L	Kit de deslizamiento completo con guía y brazo para 1 hoja (derecha o izquierda), ajustable, versión LARGA para persianas PLEGABLES de 55 a 70 cm de ancho

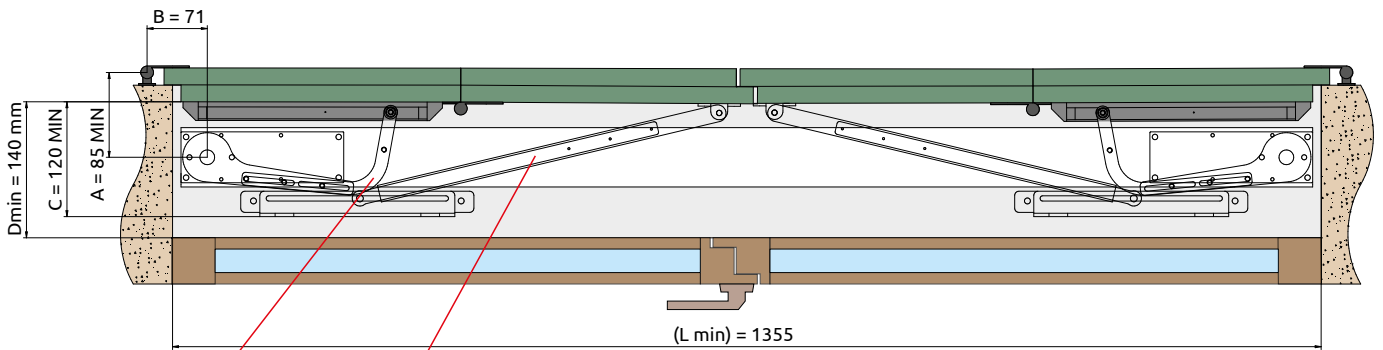
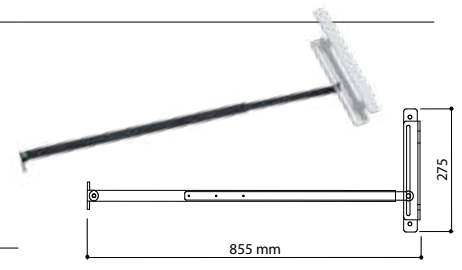

Guía/Brazo RHAG con instalación desde el lado largo + Guía/Brazo RHAG4S (corto)
> Código **APE-150/4538**

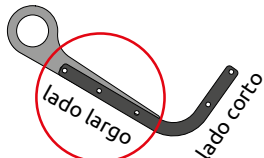

Lmin = anchura mínima del haz para la automatización de la persiana
 A/B = distancias del centro de la bisagra de la persiana al centro de la palanca de mando
 C = tamaño mínimo/máximo de la palanca de mando, hacia el interior
 Dmin = Distancia mínima de la persiana a la ventana

APLICACIÓN CON MONTAJE SOBRE DINTEL

APLICACIÓN INTERIOR SOBRE VENTANA



APLICACIÓN EXTERNA



Aplicación para usar en caso de desorden en el compartimento de la ventana como la presencia de rejas de seguridad o mosquiteras

Para estas aplicaciones, utilice las mismas automatizaciones que páginas B10-B11 (RHASET), pero acople los soportes y palancas siguientes

Accesorios

Código	Nombre	Descripción del artículo
APE-150/4574	RHASA2	Par de soportes derecha+izquierda para la fijación frontal del motor
APE-150/4535	RHAG5	Palanca para manipulación de apertura/cierre (longitud 36,5 cm)



ACCESORIOS OPCIONALES



ELECTRO BLOQUEO

Bloqueo eléctrico oculto integrado en el contenedor. Los motores proporcionan un cierre eficaz, pero al ser mecánicamente reversibles, es posible añadir una electrocerradura para garantizar el bloqueo mecánico y, por tanto, mejorar la seguridad.



Código	Nombre	Descripción del artículo
APE-150/4580	RHALOK	Bloqueo eléctrico de 12V, incluidos accesorios de instalación



APLICACIÓN ESPECIAL CON MOTOR DE UMBRAL PARA VENTANAS REDONDEADAS EN LA PARTE SUPERIOR



SOPORTES PARA FIJACIÓN LATERAL

Par de soportes derecha+izquierda para la fijación lateral de contenedor. Se utilizan donde no se puede adherirse directamente a la parte inferior de la viga.



Clavijas de montaje lateral

Código	Nombre	Descripción del artículo
APE-150/4572	RHASL	Par de soportes derecha+izquierda para la fijación lateral de la caja (tacos no suministrados)



ANCHURA MÍNIMA DEL AUTOMATISMO DEL SISTEMA RHA

Vista en planta sistema RHA

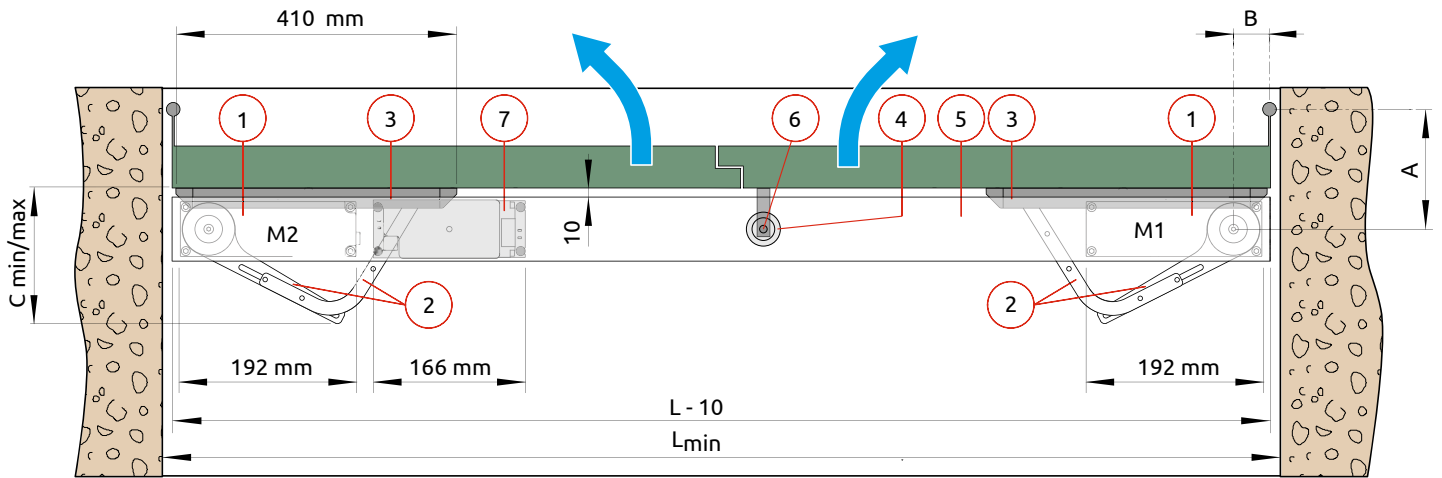

- [1] Motorreductor
- [2] Brazos [RHAG-RHAG1-RHAG2].
- [3] Guía de deslizamiento en la hoja
- [4] Cerradura eléctrica (opcional)
- [5] Perfil de automatización
- [6] Pestillo de bloqueo
- [7] Panel de control electrónico

L_{min} = anchura mínima del haz para la automatización de la persiana
 ⚠ $L_{min} = 520$ [1 hoja] - $L_{min} = 420$ con panel de control electrónico externo
 $L_{min} = 800$ [2 hojas] - $L_{min} = 630$ con panel de control electrónico externo

A/B = distancias del centro de la bisagra de la persiana al centro de la palanca de mando
 C = tamaño mínimo/máximo de la palanca de mando, hacia el interior
 M1/M2 = motores

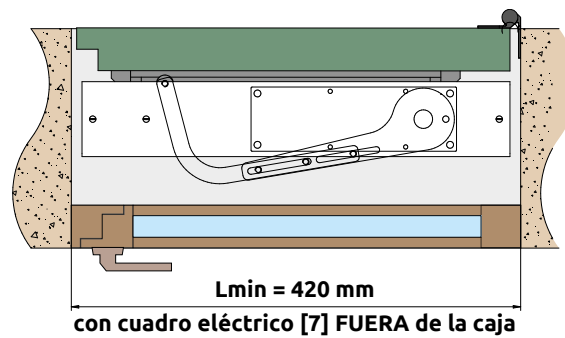
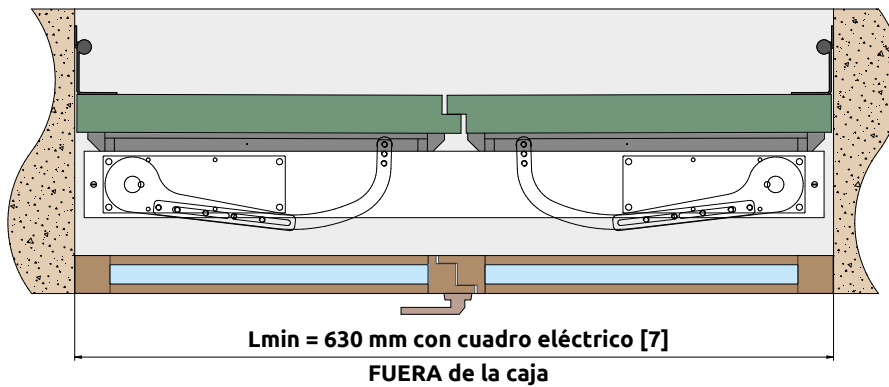

PLUG-IN RHA

La solución ideal
donde la energía no llega



**AUTOMATIZACIÓN PARA PERSIANAS BATIENTES
ALIMENTADO CON PILAS RECARGABLES**

AUTOMATISMOS PARA PERSIANAS ABATIBLES CON PANEL SOLAR

Fuente de alimentación BATERÍA

No requiere obras de albañilería para llevar alimentación eléctrica al motor. Recargue simplemente el motor a través de la fuente de alimentación (cargador baterías)(*)



Máxima resistencia para su categoría

Par de salida del eje motor: 35 Nm

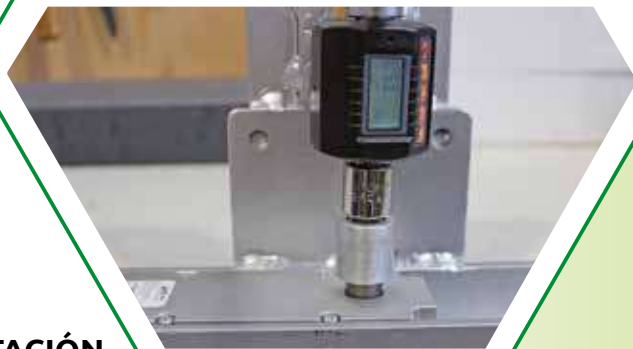

PANEL SOLAR (opcional)

La duración de la carga de la batería puede prolongarse mediante la adición de un panel solar



Funcionamiento "hombre presente"

Manteniendo pulsado durante más de 2 segundos los mandos de apertura o cierre, se fuerza el movimiento incluso en condiciones de viento



Apertura centralizada y cierre centralizado (estándar)

Centralita fácilmente integrable a sistemas de domótica o a sensores (p. ej., en caso de lluvia se cierran todas las persianas)



Central de mando

Descripción	RHA2 POWER
Panel de control	para 1 ó 2 motores 12 Vcc
Receptor de radio	integrado, 433 MHz
Alimentación	por batería 6400 mAh
Duración de la carga	Aprox. 2 meses *
Alimentación del motor	12 Vdc / 1,4 A
Electrobloque	12 Vdc
Detección electrónica de obstáculos	Si

* depende del peso de la hoja y del número de maniobras

ALTA CALIDAD DE LOS COMPONENTES

Excelencia certificada y calidad superior para nuestros componentes: con **cinco años de garantía**, aseguramos un rendimiento fiable y duradero para el **motor y la centralita**. Nuestro compromiso con la calidad se traduce en tranquilidad para el cliente.



Motorreductor

Central de mando



Para garantizar la **calidad** y la **trazabilidad** de nuestros productos, utilizamos etiquetas matriciales que identifican de **forma unívoca** cada unidad. Esto nos permite seguir con precisión el proceso de producción y ofrecer a nuestros clientes un servicio personalizado y **seguro**.

SILENCIOSIDAD CERTIFICADA

Además de la calidad de nuestros productos, también podemos certificar el bajo nivel de ruido de nuestros mecanismos, conseguido gracias a un **mecanizado de precisión**.

El sistema RHA ofrece una experiencia silenciosa y confortable, demostrada por mediciones de sonido, garantizando un ambiente tranquilo y agradable en su hogar.

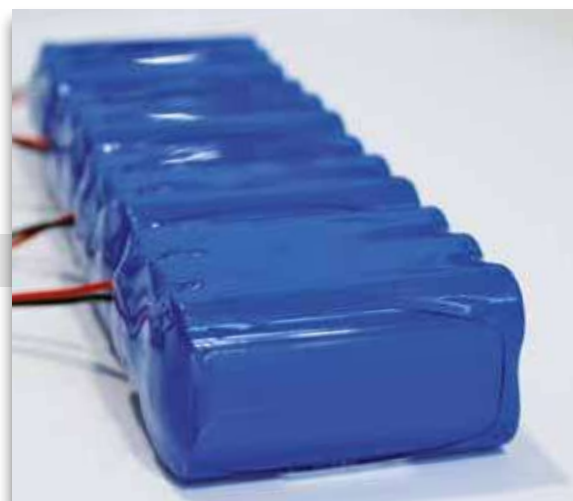

LISTA DE PRECIOS - KIT DE AUTOMATIZACIÓN A PILAS

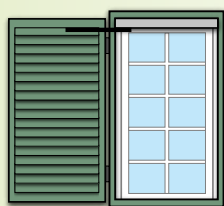

1 HOJA

Kit de automatización para sistemas de 1 hoja (30 kg max)

El set contiene, en un solo paquete, los accesorios de automatización y control necesarios para una persiana de una o dos hojas batientes. Composición:

- n.1 actuadore completos de cuadro de mandos con radioreceptor incorporado
- n.1 paquete de **baterías** de litio recargables (fuente de alimentación no incluida que debe pedirse por separado, ya que basta con tener una para cada hogar)
- perfil de soporte y cárter de cierre ambos en aluminio pintado **BLANCO (RAL9010)**

SUMINISTRO ESTÁNDAR

aluminio pintado BLANCO (RAL9010)

Código	Nombre	Descripción del artículo	Color
APE-150/4405	RHASETM865 PLUG-IN	Set para 1 hoja ancho 865 mm (reducible) <u>sin palancas</u>	
APE-150/4406	RHASETM1200 PLUG-IN	Set para 1 hoja ancho 1200 mm (reducible) <u>sin palancas</u>	



aluminio anodizado (color PLATA)

Código	Nombre	Descripción del artículo	Color
APE-150/4405.S	RHASETM865.S PLUG-IN	Set para 1 hoja ancho 865 mm (reducible) <u>sin palancas</u>	
APE-150/4406.S	RHASETM1200.S PLUG-IN	Set para 1 hoja ancho 1200 mm (reducible) <u>sin palancas</u>	



aluminio pintado VERDE (RAL 6005)

Código	Nombre	Descripción del artículo	Color
APE-150/4405.6005	RHASETM865.6005 PLUG-IN	Set para 1 hoja ancho 865 mm (reducible) <u>sin palancas</u>	
APE-150/4406.6005	RHASETM1200.6005 PLUG-IN	Set para 1 hoja ancho 1200 mm (reducible) <u>sin palancas</u>	



aluminio pintado MARRÓN (RAL 8017)

Código	Nombre	Descripción del artículo	Color
APE-150/4405.8017	RHASETM865.8017 PLUG-IN	Set para 1 hoja ancho 865 mm (reducible) <u>sin palancas</u>	
APE-150/4406.8017	RHASETM1200.8017 PLUG-IN	Set para 1 hoja ancho 1200 mm (reducible) <u>sin palancas</u>	



Los acabados según la carta de colores RAL presentan un grado de **brillo de 30-40 GU**.

KITS DE MOTORISATION SOLAIRE

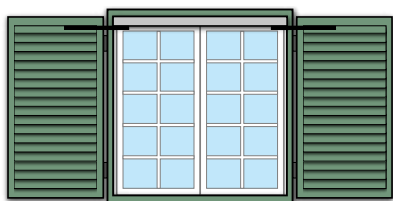

2 HOJAS

Kit de automatización para sistemas de 2 hojas (30Kg x 2 hoja = 60 kg max)
El set contiene, en un solo paquete, los accesorios de automatización y control necesarios para una persiana de una o dos hojas batientes. Composición:

- n.2 actuadores completos de cuadro de mandos con radioreceptor incorporado
- n.1 paquete de **baterías** de litio recargables (fuente de alimentación no incluida que debe pedirse por separado, ya que basta con tener una para cada hogar)
- perfil de soporte y cárter de cierre ambos en aluminio pintado **BLANCO (RAL9010)**

SUMINISTRO ESTÁNDAR

aluminio pintado BLANCO (RAL9010)

Código	Nombre	Descripción del artículo	Color
APE-150/4410	RHASETD1200 PLUG-IN	Set para 2 hojas ancho 1200 mm (reducible) <u>sin palancas</u>	
APE-150/4425	RHASETD1525 PLUG-IN	Set para 2 hojas ancho 1525 mm (reducible) <u>sin palancas</u>	



aluminio anodizado (color PLATA)

Código	Nombre	Descripción del artículo	Color
APE-150/4410.S	RHASETD1200.S PLUG-IN	Set para 2 hojas ancho 1200 mm (reducible) <u>sin palancas</u>	
APE-150/4425.S	RHASETD1525.S PLUG-IN	Set para 2 hojas ancho 1525 mm (reducible) <u>sin palancas</u>	



aluminio pintado VERDE (RAL 6005)

Código	Nombre	Descripción del artículo	Color
APE-150/4410.6005	RHASETD1200.6005 PLUG-IN	Set para 2 hojas ancho 1200 mm (reducible) <u>sin palancas</u>	
APE-150/4425.6005	RHASETD1525.6005 PLUG-IN	Set para 2 hojas ancho 1525 mm (reducible) <u>sin palancas</u>	

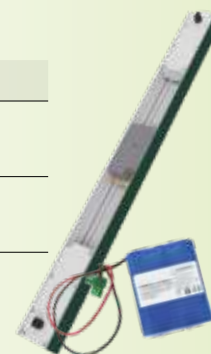

aluminio pintado MARRÓN (RAL 8017)

Código	Nombre	Descripción del artículo	Color
APE-150/4410.8017	RHASETD1200.8017 PLUG-IN	Set para 2 hojas ancho 1200 mm (reducible) <u>sin palancas</u>	
APE-150/4425.8017	RHASETD1525.8017 PLUG-IN	Set para 2 hojas ancho 1525 mm (reducible) <u>sin palancas</u>	



Los acabados según la carta de colores RAL presentan un grado de **brillo de 30-40 GU**.

Otros acabados RHASET PLUG-IN > ver página B24

Otros acabados RHASET

Los automatismos RHASET, además de ser de color blanco, también se pueden solicitar en aluminio anodizado (mismo precio que el blanco) o con RAL suministrado por el cliente. Los acabados según la carta de colores RAL presentan un grado de brillo de 30-40 GU.



SUMINISTRO ESTÁNDAR

Descripción del artículo	Código
Set para 1 hoja ancho 865 mm (reducible) <u>sin palancas</u>	APE-150/4405.XXXX
Set para 1 hoja ancho 1200 mm (reducible) <u>sin palancas</u>	APE-150/4406.XXXX
Set para 2 hojas ancho 1200 mm (reducible) <u>sin palancas</u>	APE-150/4410.XXXX
Set para 2 hojas ancho 1525 mm (reducible) <u>sin palancas</u>	APE-150/4425.XXXX

XXXX = código RAL del color seleccionado

Cantidad **mínima n.10 automatizaciones**. Para más información contactar con el servicio al cliente.

FUENTE DE ALIMENTACIÓN ENCHUFABLE RHA DE 1 Y 2 HOJAS

Código	Nombre	Descripción del artículo
APE-150/4488	RHAPS	Cargador de batería 12V, 5A para RHASET PLUG-IN
APE-150/4490	RHASUN	OPCIONAL - Panel solar 10 W para conjunto RHASET PLUG-IN, dimensiones 55,3x6hx1 cm



SERVICIO BAJO DEMANDA: CORTE A MEDIDA PARA AUTOMATISMO RHA

Código	Nombre	Descripción del artículo
APE-150/45TM	RHACUT	Corte a medida para caja y tapa, ambos en SET para 1 hoja y 2 hojas.

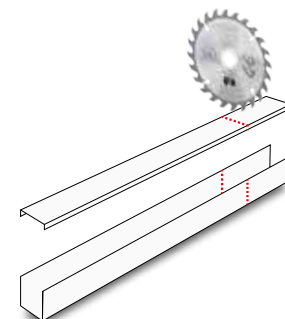

SUMINISTRO PERSONALIZADO

ACCESORIOS OPCIONALES DE RADIOCONTROL

Código	Nombre	Descripción del artículo
APE-244/7200	WALL2	Emisor de pared de 433,92 MHz via mando al automatismo
APE-150/4066	HOME	Emisor de 6 botones/canales (433,92 MHz) para 6 automatismos o 6 grupos de automatismos RHA/SHU
APE-550/4040		Soporte mural para emisor HOME



Ver ACCESORIOS en la página B29







LISTA DE PRECIOS - KIT DE PALANCAS PARA MOVIMIENTO DE LAS HOJAS

Para completar el kit, añadir los brazos de palanca para persiana.
La elección depende del tipo de apertura del sistema: se requiere un brazo por cada hoja.

HOJAS ESTÁNDAR



Código/Nombre	Descripción del artículo	
APE-150/4530 RHAG	Kit de corredera completo con guía y brazo para 1 hoja (derecha o izquierda), ajustable	
APE-150/4531 RHAG1	Kit de corredera completo con guía y brazo para 1 hoja (derecha o izquierda) a no regulable	
APE-150/4532 RHAG2	Kit de corredera completo con guía y brazo para 1 hoja (derecha o izquierda) roto, con carril de soporte de hoja ajustable	
APE-150/4539 RHAOX1000	Patín de 1000 mm de longitud (en sustitución del patín estándar de RHAG, RHAG1 y RHAG2, de 370 mm)	

para más información sobre el patín, ver la página B13

HOJAS PARTIDAS / HOJAS A LA PADOVANA / HOJAS A LA TREVIGIANA



ver página B14



HOJAS PLEGABLES / HOJAS JUNTAS



ver página B15



AUTOMATIZACIÓN DE PERSIANAS CORREDERAS

Dimensiones reducidas al mínimo para su categoría

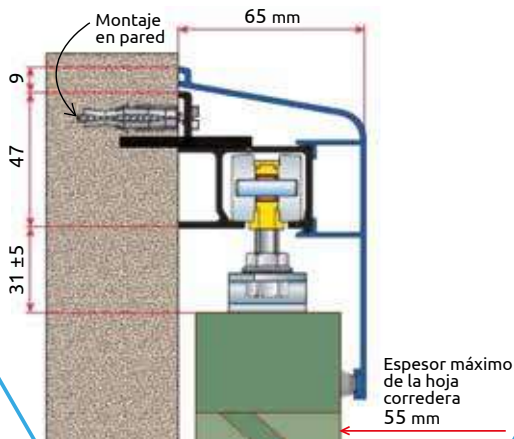

Máxima resistencia para su categoría

Par de salida del eje motor: 12 Nm



Máxima seguridad

Gracias al motor irreversible, no se puede forzar la apertura de las persianas



Funcionamiento "hombre presente"

Manteniendo pulsado durante más de 2 segundos los mandos de apertura o cierre, se fuerza el movimiento incluso en condiciones de viento



Apertura centralizada y cierre centralizado (estándar)

Centralita fácilmente integrable a sistemas de domótica o a sensores (p. ej., en caso de lluvia se cierran todas las persianas)



por ejemplo: sensor de lluvia (opcional)

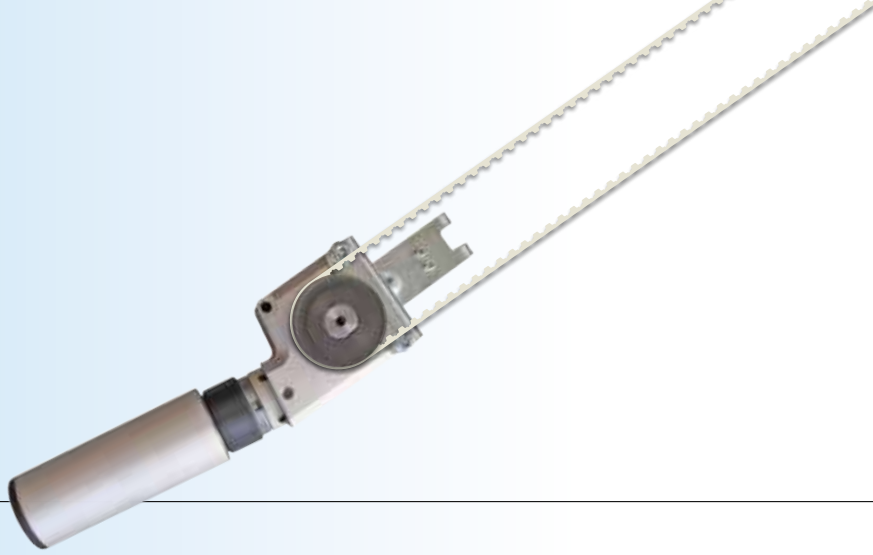

SHU

Automatización para persianas correderas

Gracias al sistema de persianas correderas, los movimientos diarios serán aún más simples y cómodas. El sistema SHU permite la manipulación de una automatización de doble hoja o de hoja individual de una nueva instalación. El cárter exterior protege y oculta los componentes mecánicos y electrónicos del sistema, haciendo la automatización más segura sin renunciar a la elegancia.



SHU es una deidad del antiguo Egipto, personificación del aire, de la atmósfera y del viento

Características y funcionalidad

Motorreductor

Descripción	SHUM12
Actuador electromecánico	para persianas correderas
Capacidad de carga máxima	90 Kg (1 hoja) 60+60 Kg (2 hojas)
Clase de servicio	2 - ligera
Intermitencia	S2 = 7 min / S3 = 15%
Alimentación	12 Vdc
Absorción	0,38 A
Temperatura de funcionamiento	-20°C / +55°C
Clase de protección (con perfil de aluminio)	IP 44
Unidad de control	SHU2
Dimensiones de la caja externa	152x152x45 mm

Unidad de mando

Descripción	SHU2
Unidad de control	para 1 o 2 motores 12 Vcc con radio incorporada
Alimentación	230 Vac / 50-60Hz
Ahorro de energía	consumo reducido en espera y durante el uso
Número de motores	1 o 2
Alimentación del motor	12 Vdc / 1,4 A
Electrobloqueo	12 Vdc
ODS - Detección de obstáculos (activa la parada o inversión de la maniobra si se detecta un obstáculo)	Sì
Mando de apertura	Sì
Mando de cierre	Sì
Mando de hombre muerto	Sì
Mando de apertura centralizada	Sì
Mando de cierre centralizado	Sì



Motorreductor especial **silencioso**



Motorreductor



Unidad de mando

Mando local y centralizado por cable, por radio (433 MHz)

LISTA DE PRECIOS - SUMINISTRO IN KIT

1 HOJA

Kit de automatización para persianas de una hoja de hasta 90 kg de peso

El set contiene la automatización y los accesorios necesarios para una contraventana de una hoja persiana corredera. Composición:

- n.1 unidad de control con fuente de alimentación conmutada 230 Vac/12 Vdc
- n.1 motorreductor
- n.1 correa de poliuretano
- n.1 polea tensora



Código	Nombre	Descripción del artículo
APE-150/4001	SET1L	(*) Kit de automatización para nº1 hoja corredera con motorreductor y unidad de control (receptor integrado)
APE-150/4025	G25	Guía de aluminio con carter de longitud 2,5 m para 1 hoja corredera. N.2 carros de carga.



2 HOJAS

Kit de automatización para persiana corredera de 2 hojas con peso hasta 60+60Kg

El set contiene la automatización y los accesorios necesarios para realizar una persiana corredera de 2 hojas. Composición:

- n.1 central de mando con alimentación conmutada 230 Vac/12 Vdc
- n.1 motorreductor
- n.1 correa de poliuretano
- n.1 polea tensora

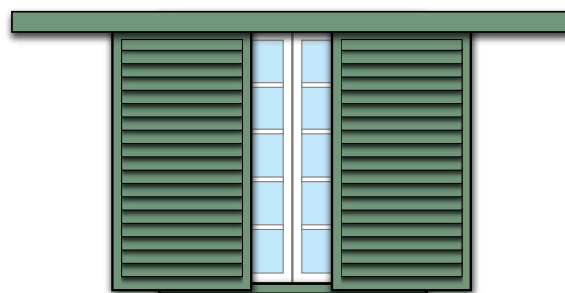

Código	Nombre	Descripción del artículo
APE-150/4002	SET2L	(*) Kit de automatización para 2 hojas correderas con motorreductor y unidad de control (receptor integrado)
APE-150/4040	G40	Guía de aluminio con carter de longitud de 4 m para 2 hojas correderas. N.4 carros de carga.



ACCESORIOS OPCIONALES DE RADIOCONTROL

Código	Nombre	Descripción del artículo
APE-244/7200	WALL2	Emisor de pared de 433,92 MHz via mando al automatismo
APE-150/4066	HOME	Emisor de 6 botones/canales (433,92 MHz) para 6 automatismos o 6 grupos de automatismos RHA/SHU
APE-550/4040		Soporte mural para emisor HOME



(*) ATENCIÓN: AB Tecno no proporciona asistencia ni garantía de correcto funcionamiento en los elementos SET1L / SET2L si se instalan en vías distintas de las indicadas en el catálogo

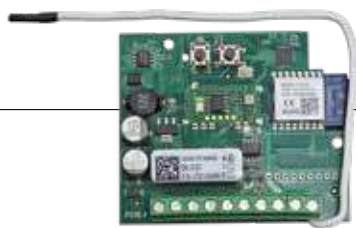

PLANO TWO

Receptor WiFi

Receptor universal controlable vía radio (433 MHz) y vía WiFi, necessario per l'utilizzo dell'app di controllo remoto **ONESMART**

Descripción	PLANO TWO
Alimentación	12 Vdc
Canales de salida	2
Dimensiones	70x60mm

Código	Nombre	Descripción del artículo
APE-244/6121	PLANO TWO	Receptor universal controlable vía radio (433 MHz) y vía WiFi. N.2 salidas de relé para controlar apertura y cierre

**Mando remoto
100% SMART**

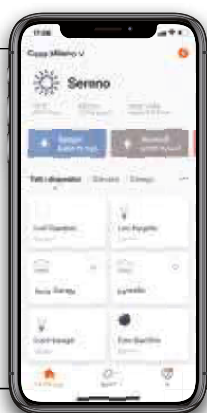

Control remoto

Es posible controlar los dispositivos a distancia, desde cualquier parte del mundo a través del smartphone o con comandos de voz a través de Google Home y Amazon Alexa.



Automatización Smart

Con OneSmart es fácil crear escenarios y eventos con programación sencilla que predice la ocurrencia de una acción de una acción en una condición dada.



RAINS

Sensor de lluvia

Sensor de lluvia autónomo con salida de relé para controlar ventanas y hojas

Descripción	RAINS
Alimentación	12 Vdc
Grado de protección	IP 44
Dimensiones	134x95x31 mm

Código	Nombre	Descripción del artículo
APE-330/0312	RAINS	Sensor de lluvia autónomo con salida de contacto seco



WINDS 230

Sensor de viento (anemómetro)

Sensor de viento que se combina con la unidad de control para maniobra de emergencia (bloqueo de hojas y ventanas)

Descripción	WINDS
Alimentación	No
Grado de protección	IP 44
Dimensiones	134x95x31 mm

Código	Nombre	Descripción del artículo
APE-528/4230	WINDS 230	Sensor de viento autónomo 230v, con fuente de alimentación

AB tecno - Condiciones de venta

1. Efectividad de estas Condiciones Generales de venta.

Estas Condiciones Generales de venta se aplican a todos los pedidos de los productos de la marca Abexo, dirigidos a Ab Tecno srl (en adelante: Ab Tecno srl). Las condiciones de venta del fabricante, si estan, se aplican a las marcas distribuidas.

Todas las ventas de Ab Tecno a Clientes (en adelante: Cliente) estan reguladas por las siguientes Condiciones Generales de Venta, que forman parte integral del contrato de venta y reemplazan y cancelan cualquiera cláusula contraria o cláusula particular que aparezca en el pedido o en otro documento de el Cliente.

2. Pedidos

Todos los pedidos están “suspeditados a disponibilidad y modificación de lista”. Ab Tecno se reserva el derecho de aceptar o rechazar, en todo o en parte, los pedidos del Cliente en funcion de sus conformidad con estas Condiciones Generales de venta y de la disponibilidad de los productos solicitados. Ab Tecno se reserva el derecho de modificar en cualquier momento los datos técnicos de los productos en la lista, sin que esto pueda generar cualquier reclamo por parte del Cliente.

Los pedidos no pueden ser cancelados ni totalmente ni parcialmente por el Cliente después de 5 días de su transmisión a Ab Tecno srl; en caso de cancelación después de este plazo, Ab Tecno srl tendrá derecho a la totalidad de la indemnización.

3. Precios

Los productos son vendidos por Ab Tecno al Cliente a los precios de lista de Ab Tecno srl vigentes en el momento de la entrega. El cliente se compromete a aceptar sin reservas, cualquier cambio en la lista de precios entre el pedido y la entrega del producto. Cada nueva lista de precios de Ab Tecno cancela y reemplaza a las anteriores. Los precios de lista de Ab Tecno srl son siempre los precios franco fábrica, sin IVA.

4. Plazos de entrega.

- Todos los productos se entregan franco fábrica, almacén Ab Tecno.
- A menos que se acuerde lo contrario por escrito con Ab Tecno, los plazos de entrega son de 30 días laborales desde cuando la orden ha sido aceptada por Ab Tecno.
- Un potencial retraso que no exceda las tolerancias de uso no dará derecho al Cliente a solicitar la rescisión del contrato (ni siquiera parcial), a rechazar la entrega de los productos pedidos o a pedir la indemnización de los daños.
- La obligación de entregar los bienes se cumple con la entrega al transportista.
- Ab Tecno quedará exento de la obligación de entregar los productos en todos los casos de circunstancias imprevisibles o fuerza mayor, huelgas o imposibilidad de adquisición de materias primas o otra indisponibilidad de productos, y en cualquier caso ocurran eventos que impiden la entrega de los bienes sin culpa de Ab Tecno srl.

5. Envíos

- Los envíos se realizarán mediante el mesajero concertado con Ab Tecno, que cargará automáticamente el importe relativo en la factura. En el momento del pedido, será posible acordar con Ab Tecno el uso de un servicio de mensajería diferente, siempre a cargo del Cliente, o la retirada directa de los bienes, en la fábrica Ab Tecno srl.
- Las mercancías viajan siempre al riesgo total del cliente. Cualquier robo, pérdida, deterioro o ausencia de bienes no exonera al Cliente de la obligación de pagar el precio, si las mercancías han sido debidamente entregadas en la planta de Ab Tecno al portador.
- Los bienes no están cubiertos por una póliza de seguro, excepto a solicitud expresa del cliente, y a su expensa y riesgo.

6. Retirada de productos.

El Cliente se compromete a recoger los bienes cuando estan puestos a su disposición. En caso de retraso, Ab Tecno tendrá derecho -además de el pago de la cantidad total del precio- a el reembolso de los costos de almacenamiento o estacionamiento de los bienes, a excepción de la indemnización por daños. Ab Tecno no responde de los daños que, directamente o indirectamente, puedan derivarse de las existencias de bienes no retirados o retirados con retraso, ni en los almacenes Ab Tecno ni en los de transportistas o expedidores o otros.

7. Garantía

- Todos los equipos en la lista son cuidadosamente revisados y probados: Ab Tecno garantiza sus productos, de marca Ab Tecno srl o cualquier otra marca propia, contra los defectos del material utilizado o de la fabricación según las condiciones y límites de instalación y uso indicados por Ab Tecno.
- El período de garantía es:
 - 1) 60 meses a partir de la fecha de fabricación fijada a cada producto de la marca Beematic: motorreductores, centralitas (RHA2 y SHU2), automatismos y kits de palancas para persianas batientes (excluidas las baterías) y radiotransmisores.
 - 2) 24 meses a partir de la fecha de fabricación fijada en los siguientes productos de la marca BEEMATIC: centralitas (RHA2 POWER), baterías en los productos de la marca BEEMATIC.
 - 3) La garantía solo cubre la reparación o el reemplazo del producto considerado defectuoso según la opinión de Ab Tecno: está excluido de la garantía cualquier otro daño o gasto de cualquier tipo incurrido por el cliente. Todos los productos reemplazados seguirán siendo propiedad de Ab Tecno. Ab Tecno no asume bajo ninguna circunstancia la responsabilidad por los problemas derivados de la instalación incorrecta de los productos. Siempre es esencial que el instalador respete las normas de seguridad vigentes y tengas los conocimientos técnicos y la capacidad necesarios.
- Ab Tecno no asume ninguna responsabilidad en caso de incumplimiento de las instrucciones de montaje y conexión eléctrica, es decir, normas eléctricas o otras normas específicas vigentes en el momento de la instalación, así como los accesorios y componentes eléctricos o mecánicos de Ab Tecno que se hayan instalado, usado o conectado sin respetar los diseños y tipos de conexiones para los que fueron diseñados. Igualmente Ab Tecno no asume ninguna responsabilidad en caso de uso o aplicación de los productos para fines no adecuados a la naturaleza, capacidad y grado de alcance de productos Ab Tecno.
Para productos que ya no están en garantía, Ab Tecno srl proporciona un servicio de asistencia para la reparación del equipo, con cargo de los gastos correspondientes.
En el caso de equipos no reparables, Ab Tecno srl puede, a su entera discreción, prever su reemplazo, cargando cualquier costo relacionado al Cliente.

8. Reclamaciones y responsabilidad por productos defectuosos

- Cualquier reclamo por déficits o fallas aparentes en el examen externo de los paquetes que contienen las mercancías debe presentarse, so pena de prescripción, una vez recibidos los productos, mediante anotacion firmada por el comprador y adjuntada a la documentación de entrega.

Cualquier reclamación por otros defectos de conformidad de los productos, no detectables en el examen externo de los paquetes, debe comunicarse a Ab Tecno, bajo pena de decomiso mediante correo certificado con acuse de recibo, que se enviará dentro de los 60 días contados a partir de la fecha de entrega de los productos.

- En cualquier caso, las devoluciones no están permitidas sin el previo consentimiento por escrito de Ab Tecno. Ab Tecno está exento de cualquier otra responsabilidad y en particular, de cualquier responsabilidad por daños a cosas o otros daños emergentes o por lucro cesante, directamente o indirectamente. Además, ningún reclamo puede dar derecho a un retraso o a la suspensión de las condiciones de pago, que en cualquier caso debe realizarse en su totalidad sobre lo no impugnado.

9. Reserva de la propiedad

- Ab Tecno srl se reserva la propiedad de los bienes vendidos hasta el pago completo. Por lo tanto, hasta que se realice el pago completo del precio por capital y los accesorios, los bienes entregados, dondequiera que estén e incluso si ya han sido revendidos por el Cliente, se mantendrán en su totalidad y exclusividad como propiedad de Ab Tecno srl.
- Los cheques, los pagarés y la cesión de créditos no se considerarán pagos a partir de la fecha efectiva de cobro. En caso impago, Ab Tecno srl podrá reanudar la posesión inmediata de los productos vendidos dondequiera que estén. El Cliente está obligado a comunicar los nombres de terceros compradores de los productos donde Ab Tecno srl tendrá derecho a reclamarlos y cobrarlos.

10. Condiciones de pago

- Todos los pagos deben hacerse exclusivamente a Ab Tecno srl y ejecutarse de acuerdo con los términos y métodos indicados en la factura.
- INTERESES DE DEMORA: el incumplimiento de la fecha límite establecida para el pago resultará en el débito de los intereses de demora al Cliente, en la Medida establecida por Decreto Legislativo. 9.10.2002, N.231, implementación de la directiva comunitaria n. 2000/35 / CE, y en cualquier caso dentro de los límites máximos de la normativa vigente, sin necesidad de comunicación o aviso formal.
- DERECHO DE RESCISIÓN Y SUSPENSIÓN DE LA EJECUCIÓN: en caso de demora en el pago aunque sea uno solo de los plazos acordados, Ab Tecno srl se reserva el derecho de suspender, incluso sin previo aviso, la ejecución / entrega del pedido y/o el retiro de cualquier contrato en curso, incluso si es diferente de aquellos a los que se refiere el impago, sin el derecho de el Cliente a una derecho de rescisión o compensación de cualquier tipo.

La falta de pago dentro de los términos acordados dará a Ab Tecno srl también el derecho de realizar las entregas sujeto al pago total de el precio acordado con intereses relacionados, y el precio adeudado, debido a la caducidad del Cliente del beneficio del plazo en los pagos subsiguientes o la provisión simultánea de garantías adecuadas.

Derechos similares pertenecen a Ab Tecno srl siempre que se produzcan cambios en la persona del comprador, en su estructura o estructura corporativa, situación patrimonial o consistencia o imagen comercial, así como en casos de elevación de protestas, procedimientos ejecutivos pendientes o procedimientos de insolvencia, emisión de órdenes de pago, suspensiones, aplazamientos o retrasos en el cumplimiento de obligaciones frente a terceros acreedores.

COMPENSACIÓN: No se permite ninguna compensación, a menos que se acepte expresamente por escrito, entre los créditos reclamados por el Cliente en hacia Ab Tecno srl y las deudas del mismo Cliente, por cualquier motivo, derivadas, inherentes y / o consecuentes al contrato de venta.

11. Patentes, marcas y signos distintivos.

El Cliente es consciente de que los productos Ab Tecno srl están cubiertos por patentes y son objeto de Know How y diseño que constituye propiedad industrial.

Exclusivo de Ab Tecno srl. Queda expresamente prohibido que el Cliente viole estos derechos de Ab Tecno srl y, en cualquier caso, elimine, suprima o altere de otro modo marcas, otros signos distintivos o iniciales de cualquier tipo pegados a los productos, así como también para colocar nuevos de cualquier naturaleza. A menos que haya una autorización escrita de Ab Tecno srl, está prohibida cualquier forma de reproducción o uso de la marca registrada Ab Tecno srl y cualquier otro signo distintivo presente en los productos.

12. Cláusula de rescisión.

En caso de impago del precio, la venta puede liquidarse en su totalidad en cualquier momento, con una simple comunicación escrita de Ab Tecno srl al cliente para utilizar esta cláusula y sin la necesidad de formalidades judiciales.

Los bienes entregados y no pagados deben devolverse a Ab Tecno srl a cargo del cliente.

Con este fin, Ab Tecno srl, y los transportistas externos, están autorizados a retirar y recoger las mercancías no pagadas de las instalaciones de los clientes.

13. Homologaciones

Los productos Ab Tecno srl llevan los datos necesarios para la identificación de las homologaciones obtenidas. Conocimiento y respeto de cualquier normativa que reglamente el uso de los cargos a cargo del instalador y/o usuario.

14. Ley italiana y tribunal competente

Para cualquier disputa que pueda surgir en la ejecución del contrato, se aplica la ley italiana y la jurisdicción del territorio, en exclusiva por el juez italiano, tribunal de Bolonia.



www.beematic.it

BEEMATIC es una marca registrada propiedad de



AB Tecno srl

Via Cicogna, 95

40068 San Lazzaro di Savena (Bologna) - Italy

Tel. +39 051/6259580

info@abtecno.com

Edición 4 rev.0 - 3/2026